



# SMU

Special Make Up

GET TOGETHER AND WIN

be  
creative  
with  
us!



# INHOUDSOPGAVE

## VOETBAL ▾ HANDBAL ▾ VOLLEYBAL ▾ KORFBAL

> Shirts .....	4
> Shorts .....	14
> Tanktop .....	16
> Tight .....	18
> Sokken, voetloze kous & voetbalkous .....	20

## RUNNING ▾ ATLETIEK

> Racing t-shirt .....	22
> Singlet .....	24
> Bra .....	26
> Tight & slip .....	28
> Skirt .....	30

## BASKETBAL

> Shirts .....	32
> Shorts .....	36

## TEAMLINES

> Training jacket with hood & training jacket .....	40
> Training pants & hoody .....	42
> Trainingtop & sweatshirt .....	44
> Polo & t-shirt .....	46

## BASICS

> Hoody sweatjacket & sweat hoody .....	50
> Teamsport polo & functioneel teamsport t-shirt .....	52

## HARDWARE

> Volleyballen .....	56
> Handballen .....	58
> Tassen .....	60
> Accessoires .....	62

## BESTELVOORWAARDEN

- ERIMA ontwikkelt designontwerpen volgens de specificaties en wensen van de vakhandel en clubs.
- Gratis: Ontwerp en 3 correcties van het ontwerp.  
Vanaf de 4e correctie wordt **EUR 50,-** per correctie in rekening gebracht aan de vakhandelaar.
- Nieuwe bestellingen: Minimale bestelhoeveelheid per artikel is 15 stuks + 2 keeper/libero shirts  
Nabestellingen: vanaf 1 stuk mogelijk.  
Meerprijs voor aantallen onder de 15 stuks: 6-10 stuks + 40%, 1-5 stuks + 100%.
- Nummer en clubnaam zijn gratis.  
Meerprijs voor polokraag: **EUR 5,-**  
Meerprijs per spelersnaam/naamafkorting: **EUR 5,-**
- Vereiste bestandsformaten: Vectorbestanden zoals **EPS, open PDF, SVG of AI**.  
Als alternatief hoge resolutie JPEG of TIFF met min. 300 dpi resolutie.
- De levertijd is 10 - 12 weken na goedkeuring van het ontwerp en orderbevestiging.
- Neem voor je SMU aanvraag contact op met jouw favoriete ERIMA-dealer of het ERIMA-team via [smu@erima.nl](mailto:smu@erima.nl) om je ontwerp op maat te maken.



## ERIMA KLEURENKAART

						
lemon 101 C	yellow 13-0859 TCX	terra 715 C	new orange 15-1264 TCX	orange 16-1460 TCX	red 186 C	red wine 7427 C
						
bordeaux 195 C	pink 813 C	fuchsia 240 C	purple 19-3230 TCX	viola 2592 C	lavender 271 C	blue violet 266 C
						
violet 19-3642 TCX	sky 297 C	seablue 3125 C	curacao 17-4433 TCX	petrol 18-4525 TCX	new royal 19-4053 TCX	gentian blue 286 C
						
new navy 19-4024 TCX	saphir blue 289 C	spring green 382 C	green 16-3640 TCX	smaragd 19-6026 TCX	fir tree 341 C	silver grey 16-3850 TCX
						
stone 16-0207 TCX	slate grey 19-4215 TCX	black 19-4006 TCX	white 11-0601 TCX			

Alle Pantone-kleuren zijn beschikbaar op aanvraag.

## MATERIALEN

### CLASSIC

Ons CLASSIC materiaal van 100% polyester is buitengewoon slijtvast, robuust en gemakkelijk te wassen. De lichte stof voert het vocht uitstekend af van het lichaam en voelt daardoor bijzonder prettig aan op de huid.

### STRETCH

Het PREMIUM materiaal bestaat uit een polyester-elastaan-mix. Perfect voor intensief gebruik en maximale bewegingsvrijheid! Het materiaal is zacht en elastisch, past zich perfect aan je lichaam aan en zorgt daardoor voor nog meer draagcomfort.

### SENSOR

De driedimensionale weefstructuur zorgt ervoor dat dit polyester materiaal uitstekend ademt en dat zorgt ook bij bijzonder inspannende wedstrijden voor een optimaal draagcomfort. De stof is buitengewoon slijtvast en duurzaam.

### POWER STRETCH

Robuust en flexibel materiaal gemaakt van polyester en elastaan, met een hoger gewicht dan ons stretchmateriaal. Dit geeft het materiaal een verhoogde duurzaamheid zonder de bewegingsvrijheid te beperken.

Laat **JOUW** shirt  
ontwerpen - uniek,  
creatief, 100% jij!



## LETTERTYPEN

### ARIAL BLACK

1 2 3 4 5 6 7 8 9 0  
a b c d e f g h i j k l m n o p q r s t x y z  
A B C D E F G H I J K L M N O P Q R S T X Y Z

### DAYS REGULAR

1 2 3 4 5 6 7 8 9 0  
a b c d e f g h i j k l m n o p q r s t x y z  
A B C D E F G H I J K L M N O P Q R S T X Y Z

### THUNDER TROOPER SEMI-ITALIC

1 2 3 4 5 6 7 8 9 0  
A B C D E F G H I J K L M N O P Q R S T X Y Z

### CC ULTIMATUM VARIABLE

1 2 3 4 5 6 7 8 9 0  
a b c d e f g h i j k l m n o p q r s t u v w x y z  
A B C D E F G H I J K L M N O P Q R S T U V W X Y Z

### IMPACT

1 2 3 4 5 6 7 8 9 0  
a b c d e f g h i j k l m n o p q r s t x y z  
A B C D E F G H I J K L M N O P Q R S T X Y Z

### DINPRO-REGULAR

1 2 3 4 5 6 7 8 9 0  
a b c d e f g h i j k l m n o p q r s t x y z  
A B C D E F G H I J K L M N O P Q R S T X Y Z

### SF FOURCHE SC

1 2 3 4 5 6 7 8 9 0  
A B C D E F G H I J K L M N O P Q R S T X Y Z

### ALMAQ ROUGH

1 2 3 4 5 6 7 8 9 0  
a b c d e f g h i j k l m n o p q r s t u v w x y z  
A B C D E F G H I J K L M N O P Q R S T U V W X Y Z

Eigen lettertypes zijn mogelijk. Graag aanleveren als TTF-bestand.

# VOETBAL 🌿 HANDBAL 🌿 VOLLEYBAL 🌿 KORFBAL

## SHIRTS

### OPTIES

#### HALSVORMEN



Ronde hals



V-hals



Polo kraag

#### MATERIAAL

Stretch = polyester/elastaan

Classic = 100% polyester

Sensor = 100% polyester

#### MATEN

👤 116-164

👤 S-3XL

👤 34-48

#### MOUWEN



Raglan



Normaal

#### PASVORM



REGULAR

Standard



SLIM

Smal en wat korter

#### MOUWLENGTE

Kort

lang

### POSITIE LOGO

Gelieve bij bestellingen de gewenste positie van het logo aan te geven.

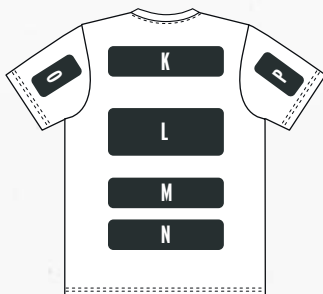
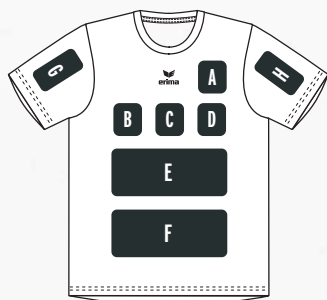

### MAATTABEL

Maatafwijkingen van +/-3% liggen binnen de productietolerantie.

#### 👤👤 KINDEREN & HEREN SHIRT REGULAR FIT

Maat	116	128	140	152	164	S	M	L	XL	2XL	3XL
1/2 borstomtrek in cm	36	38	41	44	47	50	53	56	59	62	66
1/2 breedte zoom in cm	36	38	41	44	47	50	53	56	59	62	66
Lengte in cm	46	53	58	63	67	73	75	77	79	82	84

#### 👤👤 KINDEREN & HEREN SHIRT SLIM FIT

Maat	116	128	140	152	164	S	M	L	XL	2XL	3XL
1/2 borstomtrek in cm	34	36	39	42	45	46	49	52	56	60	64
1/2 breedte zoom in cm	34	36	39	42	45	46	49	52	56	60	64
Lengte in cm	46	50	55	60	64	70	72	74	76	79	81

#### 👤 DAMES SHIRT REGULAR FIT

Maat	34	36	38	40	42	44	46	48
1/2 borstomtrek in cm	46	48	50	52	54	57	60	63
1/2 breedte zoom in cm	46	48	50	52	54	57	60	63
Lengte in cm	62	64	66	68	70	72	74	74

#### 👤 DAMES SHIRT SLIM FIT

Maat	34	36	38	40	42	44	46	48
1/2 borstomtrek in cm	44	46	48	50	52	55	60	63
1/2 breedte zoom in cm	44	46	48	50	52	55	60	63
Lengte in cm	62	64	66	68	70	72	74	74



1. SIX WINGS



2. Retro Star

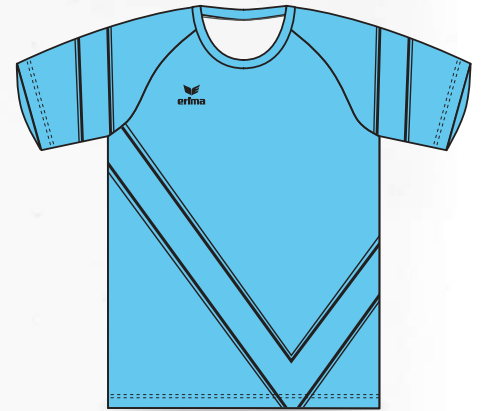

3. Oslo



4. Club 1900



5. Madrid



6. Voss

# VOETBAL 🌿 HANDBAL 🌿 VOLLEYBAL 🌿 KORFBAL

## SHIRTS



7. 3 Wings



8. Narvik



9. Bergen



10. Stripes



11. Pixel Blaze



12. Streamline



13. Grunge





14. Tanaro



15. Thunderstrike



16. Ferrara



17. Flash



## POWER STRETCH SHIRT Speciaal voor handbal

### Het handbalshirt - optimaal afgestemd op de vereisten van het spel.

De vereisten van een handbalshirt zijn bijzonder, omdat de intensiteit van het spel vaak extreem hoog is. De nieuwe **Power Stretch** is speciaal ontworpen voor handbal en voldoet perfect aan deze vereisten.

- **Power Stretch Materiaal:** Mix van polyester en elastaan biedt de perfecte bewegingsvrijheid bij elke worp en sprong.
- **Licht & Robuust:** Duurzaam en ideaal voor intensieve wedstrijden.
- **Speciale handbal-pasvorm:** Maakt elke beweging mogelijk, zonder beperking. Ontwikkeld voor maximale prestaties van spelers en teams.



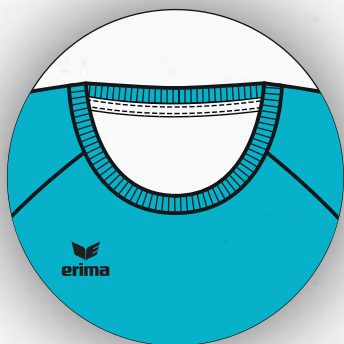

- **Ronde hals van elastisch ribmateriaal.**
- De afwerking met **ingenaaide siliconenband** biedt extra elasticiteit en een perfecte pasvorm - ideaal voor elke beweging.
- Een **elastische, dunne band in de nek** biedt een aangenaam draaggevoel.

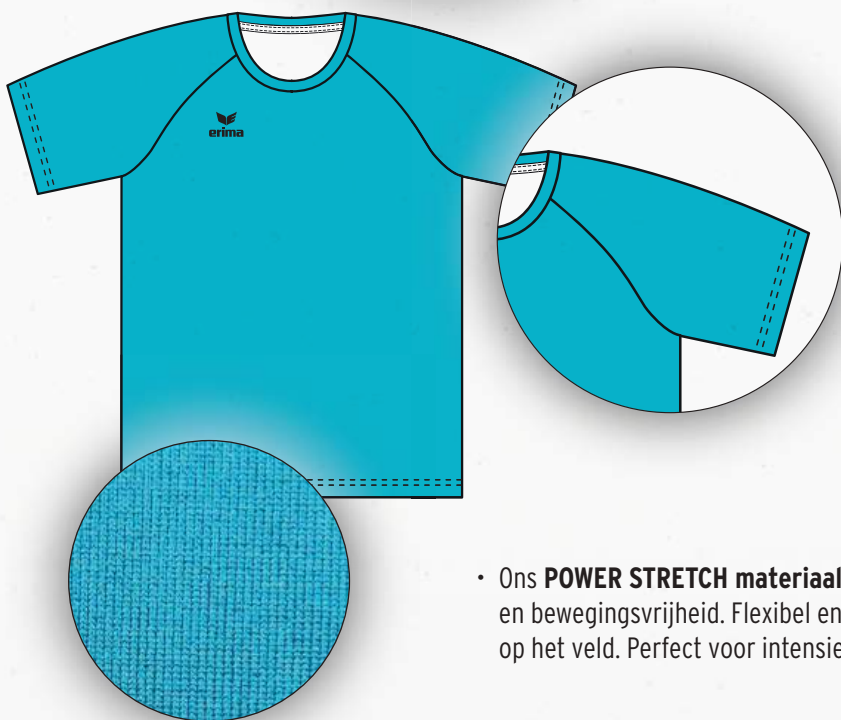

- **Raglanmouwen** bieden maximale bewegingsvrijheid en een hogere bestendigheid. Perfect afgestemd op de hoge vereisten van handbal.

- Ons **POWER STRETCH materiaal van polyester en elastaan** biedt een hoge elasticiteit en bewegingsvrijheid. Flexibel en licht materiaal voor onbeperkte bewegingsvrijheid op het veld. Perfect voor intensieve trainingen en wedstrijden.

- Naar **achter verplaatste zijnaden** bieden een optimaal draagcomfort en creëren ruimte voor sponsorlogo's op de zijkanten.
- Dit ontwerpdetail combineert functionaliteit, duurzaamheid en individualiteit.

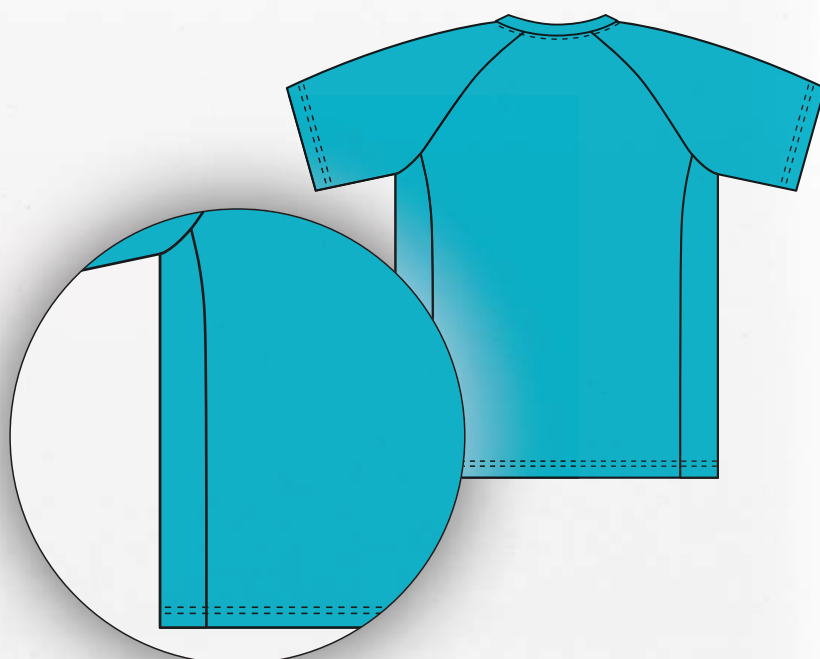

# BEST OF SHIRT DESIGNS





**Ontwerp je gepersonaliseerd kerstshirt in september, zodat deze tijdig onder de kerstboom ligt.**



# VOETBAL 🌿 HANDBAL 🌿 VOLLEYBAL 🌿 KORFBAL

## SHORTS

### OPTIES

#### MATERIAAL

Classic = 100% polyester  
Stretch = polyester/elastaan

#### BINNENSLIP

Met binnenslip  
Zonder binnenslip

#### MATEN

👤 116-164  
👤 S-3XL  
👤 34-48 (Zonder binnenslip)

### POSITIE LOGO

Gelieve bij bestellingen de gewenste positie van het logo aan te geven.

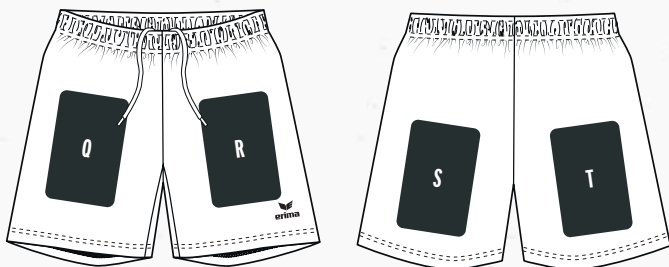

### MAATTABEL

Maatafwijkingen van +/-3% liggen binnen de productietolerantie.

#### 👤👤 KINDEREN & HEREN SHORTS (MET OF ZONDER BINNENSLIP)

Maat	116	128	140	152	164	S	M	L	XL	2XL	3XL
1/2 taillewijdte in cm	24	26	28	30	32	35	40	42	44	48	50
1/2 heupwijdte in cm	37	40	43	46	49	52	58	61	64	67	70
Lengte in cm	29	32	35	37	39	42	46	48	50	52	54

#### 👤 DAMES SHORTS (ZONDER BINNENSLIP)

Maat	34	36	38	40	42	44	46	48
1/2 taillewijdte in cm	32	34	36	38	40	42	44	46
1/2 heupwijdte in cm	51	53	55	57	59	61	63	65
Lengte in cm	32	33	34	35	37	39	41	43





1. Uni



2. 3 Wings



3. Pixel Blaze



4. Streamline



# VOLLEYBAL TANKTOP

## OPTIES

### HALSVORMEN



Ronde hals

V-hals

### MATERIAAL

Stretch = polyester/elastaan

### MATEN

 128-164

 34-48

### MOUWEN



Normaal

### MOUWLENGTE

Kort

### PASVORM



Getailleerd

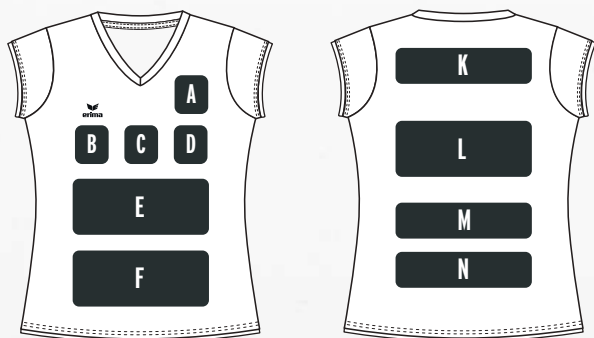

## POSITIE LOGO

Gelieve bij bestellingen de gewenste positie van het logo aan te geven.



## MAATTABEL

Maatafwijkingen van +/-3% liggen binnen de productietolerantie.

  DAMES & KINDEREN TANKTOP <b>SLIM FIT</b>	128	140	152	164	34	36	38	40	42	44	46	48
1/2 borstomtrek in cm	34	35	36	39	41	43	45	47	49	51	53	55
1/2 breedte zoom in cm	35	36	37	40	42	44	46	48	50	52	54	56
Lengte in cm	53	54	55	58	60	62	64	66	68	70	72	73

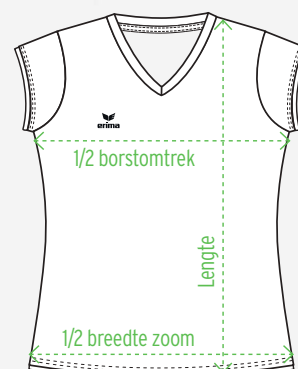





1. Oslo



2. Club 1900



3. Ferrara



4. Bergen



5. Voss



6. Madrid



8. Narvik



7. Glasgow

# VOLLEYBAL TIGHT VERONA

## PASVORM

Tight

## MATERIAAL

Super Stretch = 86% polyester/14% elastaan

## MATEN

 34-48

## MATERIALEN

### SUPER STRETCH

De superstretchkwaliteit is een mix van polyester en elastaan. Het hogere elastaangehalte zorgt voor volledige bewegingsvrijheid. Het materiaal is zwaarder en biedt optimale support tijdens het sporten.

## POSITIE LOGO

Gelieve bij bestellingen de gewenste positie van het logo aan te geven.

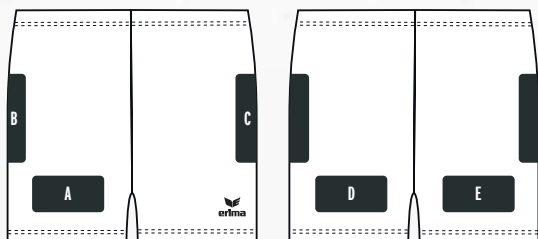

## MAATTABEL

Maatafwijkingen van +/-3% liggen binnen de productietolerantie

### DAMES TIGHT VERONA

Maat	34	36	38	40	42	44	46	48
1/2 taillewijdte in cm	28	29,5	31	32,5	34	35,5	37,5	39,5
1/2 breedte zoom in cm	21	22	23	24	25	26,5	27,5	28,5
Zijlengte in cm	28	29	30	32	34	35	37	39

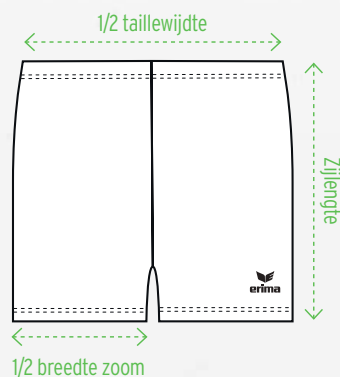



**1. Uni**

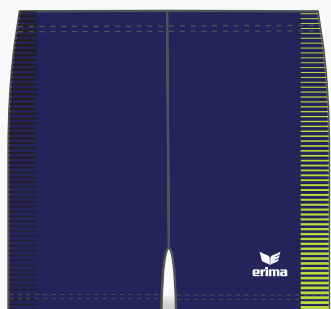

**2. Narvik**

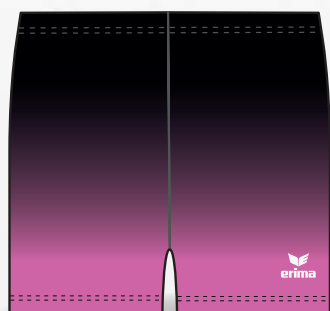

**3. Bergen**



# SOKKEN TUBE KOUS VOETBALKOUS

## ALGEMENE BESTELVOORWAARDEN

- Minimumafname van 150 paar, minstens 25 paar per maat
- Alleen ERIMA-kleuren mogelijk
- 6-8 weken levertermijn vanaf goedkeuring van de bestelling
- Logo: hoogwaardig, meerkleurig ingebreid

## KLEUREN



## SOKKEN

- Maximale grootte verenigingslogo: **10x8 cm (hoogte x breedte)**
- Maximaal aantal kleuren: **3 kleuren in het verenigingslogo**
- Plaatsing van het verenigingslogo: **vooraan**
- Logoformaat: **EPS, AI, PDF**



## POSITIE LOGO



## TUBE KOUS & VOETBALKOUS

- Maximale grootte verenigingslogo: **10 x 8 cm (hoogte x breedte)**
- Maximaal aantal kleuren: **3 kleuren in het verenigingslogo**
- Plaatsing van het verenigingslogo: **vooraan of achter,**  
**Plaatsing van het ERIMA-logo op de tegenoverliggende zijde**
- Logoformaat: **EPS, AI, PDF**



## POSITIE LOGO

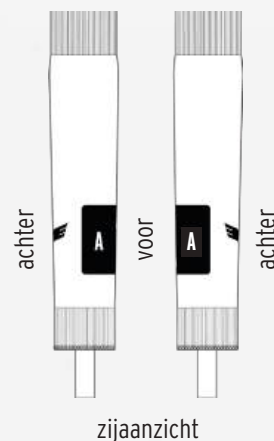

## SMU SOCKS

Maat 31-34, 35-38, 39-42, 43-46, 47-50

kort, lang



## TUBE KOUS

Maat 0-3



## VOETBALKOUS

Maat 0-5



# RUNNING ATLETIEK RACING T-SHIRT

## HALSVORMEN



Ronde hals

## MATERIAAL

Light Stretch = polyester

## MATEN

 116-164

 S-3XL

 34-44

## MOUWEN



Normaal

## MOUWLENGTE

kort

## PASVORM



smal

## POSITIE LOGO

Gelieve bij bestellingen de gewenste positie van het logo aan te geven.

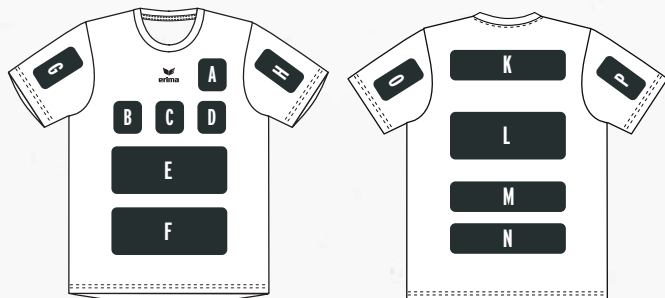

## MATERIALEN

### LIGHT STRETCH

Het materiaal is aangenaam licht, met een subtiële, zachte textuur aan de binnenkant voor extra comfort. Het is vochtafvoerend, droogt snel en voelt aangenaam zacht aan. Perfect voor running en andere sportieve activiteiten waarbij bewegingsvrijheid en ademend materiaal nodig zijn.

## MAATTABEL

Maatafwijkingen van +/-3% liggen binnen de productietolerantie.

### KINDEREN & HEREN RACING T-SHIRT

Maat	116	128	140	152	164	S	M	L	XL	2XL	3XL
1/2 borstomtrek in cm	36	37	40	43	45	48	51	54	57	60	64
1/2 breedte zoom in cm	36	36	39	42	45	48	51	54	57	60	64
Lengte in cm	46	53	57	61	65	69	71	73	75	77	79

### DAMES RACING T-SHIRT

Maat	34	36	38	40	42	44
1/2 borstomtrek in cm	43	45	47	49	51	55
1/2 breedte zoom in cm	44	46	48	51	53	57
Lengte in cm	63	64	66	68	70	71

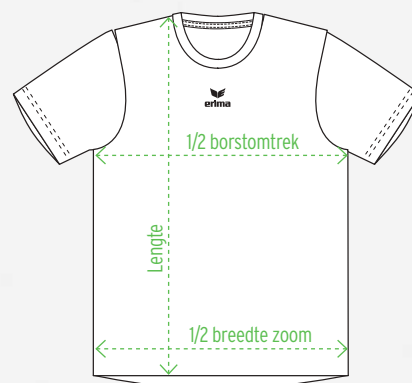



**1. Flow**

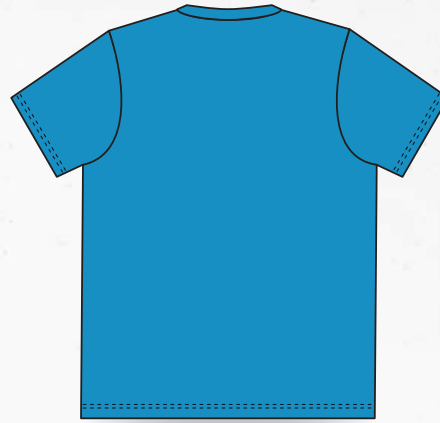

**2. Bergen**

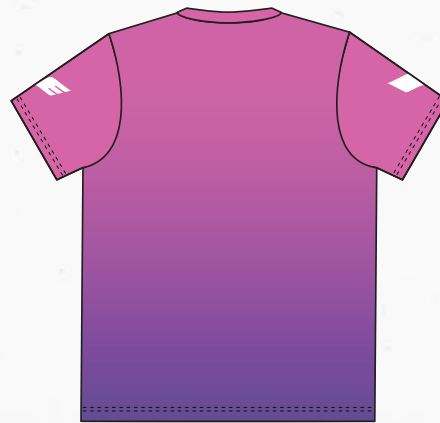

**3. Speed**



# RUNNING ATLETIEK SINGLET

## HALSVORMEN



Ronde hals

## MATERIAAL

Classic = 100% polyester  
Stretch = polyester/elastaan

## MATEN

 116-164  
 S-3XL  
 34-44

## POSITIE LOGO

Gelieve bij bestellingen de gewenste positie van het logo aan te geven.



## MAATTABEL

Maatafwijkingen van +/-3% liggen binnen de productietolerantie.

### KINDEREN & HEREN SINGLET

Maat	116	128	140	152	164	S	M	L	XL	2XL	3XL
1/2 borstomtrek in cm	36	33,5	36	38	40	46	48	50	52	55	58
1/2 breedte zoom in cm	36	35,5	38	40	42	48	50	52	54	56	58
Lengte in cm	46	52	55	58	62	68	70	72	74	76	78

### DAMES SINGLET

Maat	34	36	38	40	42	44
1/2 borstomtrek in cm	38,5	40	42	44	46	48
1/2 breedte zoom in cm	42,5	44	46	48	50,5	52,5
Lengte in cm	57	59	61	63	65	65





# HEREN & KINDEREN

# DAMES



1. Flow



1. Flow

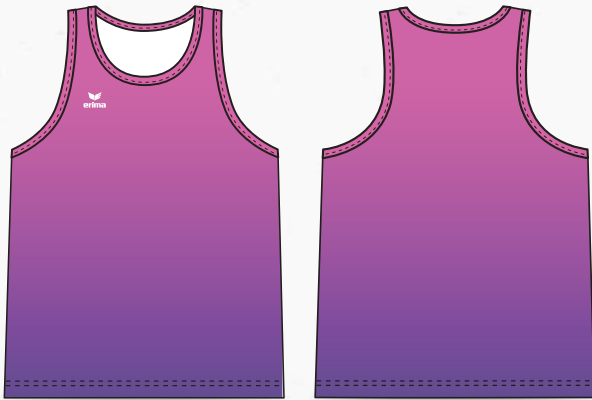

2. Bergen



2. Bergen

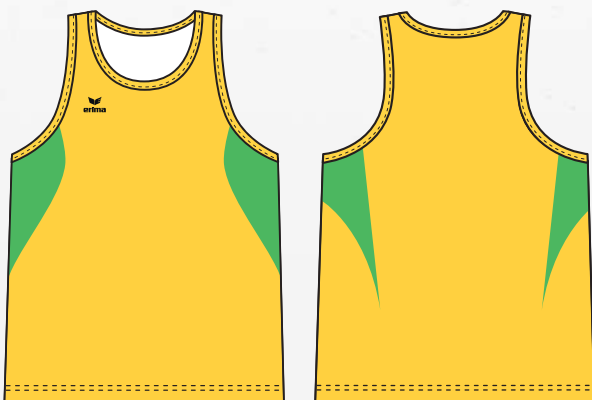

3. Speed

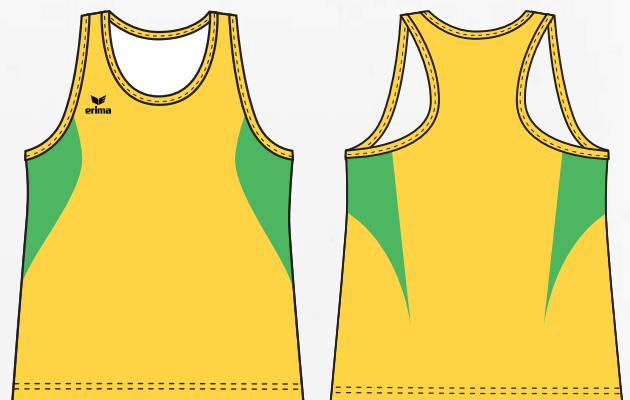

3. Speed

# RUNNING ATLETIEK BRA

## PASVORM

Tight

## MATERIAAL

Super Stretch = 86% polyester/14% elastaan

## MATEN

 32-46

## POSITIE LOGO

Gelieve bij bestellingen de gewenste positie van het logo aan te geven.

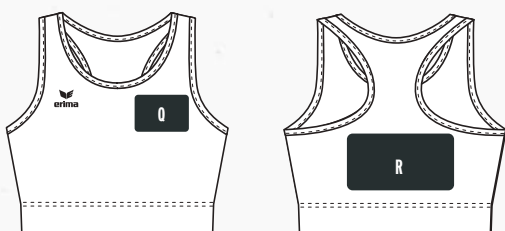

## MATERIALEN

### SUPER STRETCH

De superstretchkwaliteit is een mix van polyester en elastaan. Het hogere elastaangehalte zorgt voor volledige bewegingsvrijheid. Het materiaal is zwaarder en biedt optimale support tijdens het sporten.

## MAATTABEL

Maatafwijkingen van +/-3% liggen binnen de productietolerantie.



### ATHLETIC BRA

Maat	32	34	36	38	40	42	44	46
1/2 borstomtrek in cm	31	33	35	37	39	41	43	45
1/2 breedte zoom in cm	26,5	28,5	30,5	32,5	34,5	36,5	38,5	40,5
Lengte in cm	28	30	30	32	32	34	36	38

### RACING BRA

Maat	32	34	36	38	40	42	44	46
1/2 borstomtrek in cm	31	33	35	37	39	41	43	45
1/2 breedte zoom in cm	26,5	28,5	30,5	32,5	34,5	36,5	38,5	40,5
Lengte in cm	32	34	34	36	36	38	38	40

## ATHLETIC BRA

## RACING BRA



1. Flow



1. Flow



2. Bergen



2. Bergen



3. Speed



3. Speed

# RUNNING ATLETIEK TIGHT & SLIP

## MATERIALEN

Super Stretch = 86% polyester/14% elastaan

## MATEN

 116-164

 S-3XL

 32-48

## MATERIALEN

### SUPER STRETCH

De superstretchkwaliteit is een mix van polyester en elastaan. Het hogere elastaangehalte zorgt voor volledige bewegingsvrijheid. Het materiaal is zwaarder en biedt optimale support tijdens het sporten.

## POSITIE LOGO

Gelieve bij bestellingen de gewenste positie van het logo aan te geven.

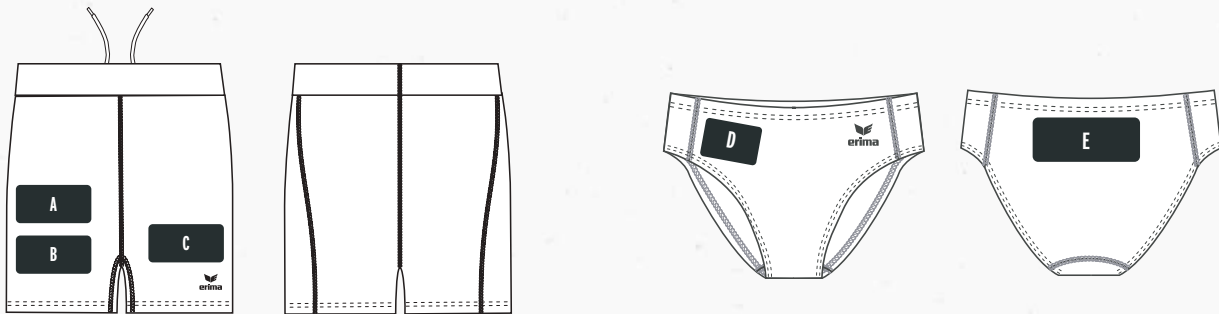

## MAATTABEL

Maatafwijkingen van +/-3% liggen binnen de productietolerantie.

### KINDEREN & HEREN RUNNING TIGHT

Maat	116	128	140	152	164	S	M	L	XL	2XL	3XL
1/2 taillewijdte in cm	22	24	26	28	30	32	36	39	42	48	54
1/2 breedte zoom in cm	13	14	15	16	17	18	19	20	21,5	24	26,5
Lengte in cm	25	27,5	30	32,5	36	38,5	43	44	45	47	50

### DAMES RUNNING TIGHT

Maat	34	36	38	40	42	44	46	48
1/2 taillewijdte in cm	30	32	34	36	38	40	42	44
1/2 breedte zoom in cm	20,5	21,5	22,5	23,5	25	26,5	28	29,5
Lengte in cm	32	33	34	36	39	42	45	48

### DAMES ATHLETIC SLIP

Maat	32	34	36	38	40	42	44
1/2 taillewijdte in cm	29,5	30,5	32	33	34	35	37
Lengte in cm	24	25	26	27	28	29	31

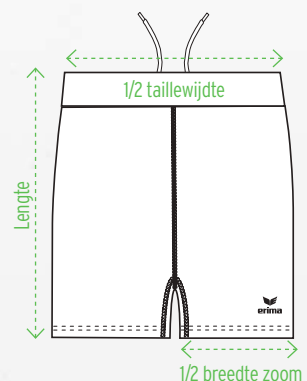

## RUNNING TIGHT

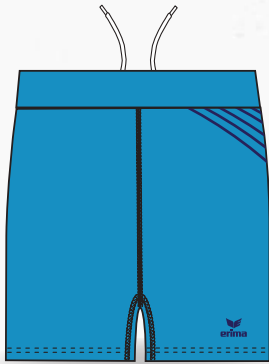

1. Flow

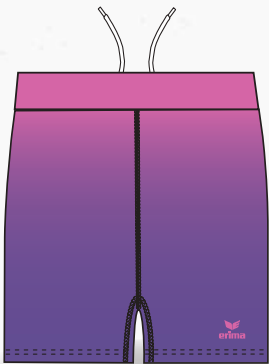

2. Bergen

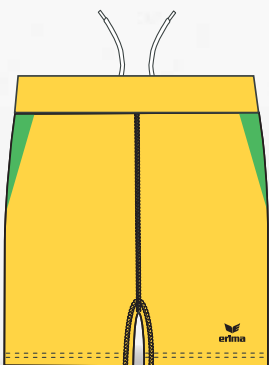

3. Speed

## ATHLETIC SLIP



1. Flow



2. Bergen



3. Speed



# RUNNING KORFBAL SKIRT



## MATERIAAL

Stretch = polyester/elastaan  
(inzetstukken van mesh aan de  
zijken en achterkant voor beter  
draagcomfort)

## PASVORM

Slim (met binnenslip)

## MATEN

 116-164  
 34-48

## POSITIE LOGO

Gelieve bij bestellingen de gewenste positie van het logo aan te geven.

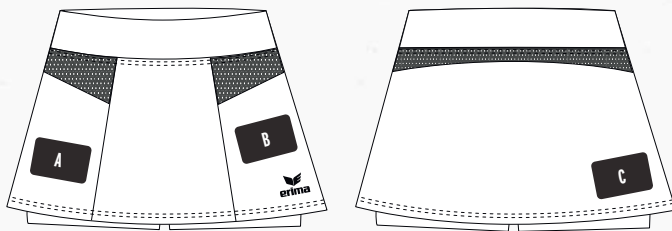

## MAATTABEL

Maatafwijkingen van +/-3% liggen binnen de productietolerantie.

  DAMES & KINDEREN SKIRT

Maat	116	128	140	152	164	34	36	38	40	42	44	46	48
1/2 taillewijdte in cm	24	26	28	29,5	30,5	31,5	33,5	35,5	37,5	39,5	41,5	43,5	45,5
1/2 breedte zoom in cm	36	38	40	42	43	45	47	49	51	53	55	57,5	60,5
Lengte in cm	23	24	26	29	31	32	34	34	36	38	40	44	44



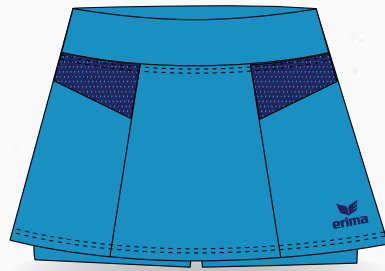

**1. Flow**

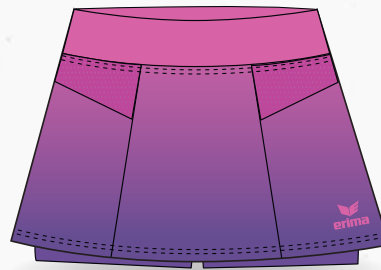

**2. Bergen**

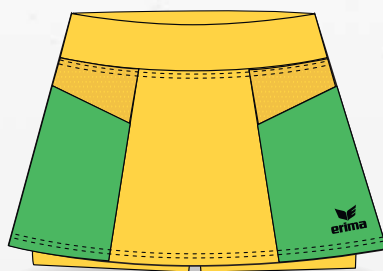

**3. Speed**

# BASKETBAL SHIRT

## OPTIES

### HALSVORMEN



Ronde hals



V-hals

### MATERIALEN

Classic = 100% polyester

Mesh = 100% polyester

### MATEN

 116-164

 S-4XL

 34-48

## MATERIALEN

### CLASSIC

Ons CLASSIC materiaal van 100% polyester is buitengewoon slijtvast, robuust en gemakkelijk te wassen. De lichte stof voert het vocht uitstekend af van het lichaam en voelt daardoor bijzonder prettig aan op de huid.

### MESH

Meh van 100% polyester met een fijn, open design voor een optimaal draaggevoel.

## POSITIE LOGO

Gelieve bij bestellingen de gewenste positie van het logo aan te geven.



## MAATTABEL

Maatafwijkingen van +/-3% liggen binnen de productietolerantie.

### KINDEREN & HEREN SHIRT

Maat	116	128	140	152	164	S	M	L	XL	2XL	3XL	4XL
1/2 borstomtrek in cm	39	42	45	48	51	58	60	62	64	66	68	72
1/2 breedte zoom in cm	37	40	43	46	49	56	58	60	62	64	68	70
Lengte in cm	53	57	61	65	69	78	80	82	84	88	92	96

### DAMES SHIRT

Maat	34	36	38	40	42	44	46	48
1/2 borstomtrek in cm	47	48	49,5	50,5	52	53,5	54,5	56
1/2 breedte zoom in cm	52,5	54,5	56,5	58,5	60,5	62,5	64,5	66,5
Lengte in cm	62	65,5	69	72	75	77,5	80,5	85

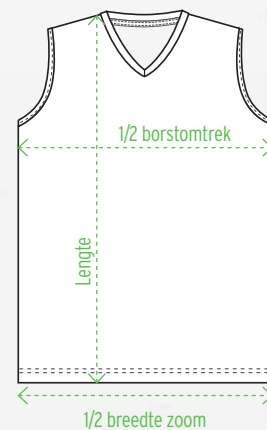





**1. Overtime**



**2. Skyline**

# BASKETBAL REVERSIBLE SHIRT

## OPTIES

### HALSVORMEN



Ronde hals



V-hals

### MATERIAAL

Classic = 100% polyester

Mesh = 100% polyester

### MATEN

 116-164

 S-3XL

 34-48

## POSITIE LOGO

Gelieve bij bestellingen de gewenste positie van het logo aan te geven.



## MAATTABEL

Maatafwijkingen van +/-3% liggen binnen de productietolerantie.

### KINDEREN & HEREN REVERSIBLE SHIRT

Maat	116	128	140	152	164	S	M	L	XL	2XL	3XL
1/2 borstomtrek in cm	36	39	42	48	51	58	60	62	64	66	68
1/2 breedte zoom in cm	36	39	43	48	51	58	60	62	64	66	68
Lengte in cm	50	53	59	65	69	78	80	82	84	90	94

### DAMES REVERSIBLE SHIRT

Maat	34	36	38	40	42	44	46	48
1/2 borstomtrek in cm	46	48	50	52	54	57	60	63
1/2 breedte zoom in cm	46	48	50	52	54	57	60	63
Lengte in cm	61	63	65	67	69	71	73	73

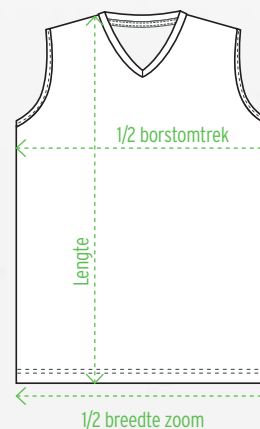



1. Bounce



# BASKETBAL SHORTS

## OPTIES

### MATERIAAL

Classic = 100% polyester

Mesh = 100% polyester

### BINNENSLIP

Met binnenslip

Zonder binnenslip

### MATEN

 116-164

 S-3XL

 34-48 (zonder binnenslip)

## POSITIE LOGO

Gelieve bij bestellingen de gewenste positie van het logo aan te geven.

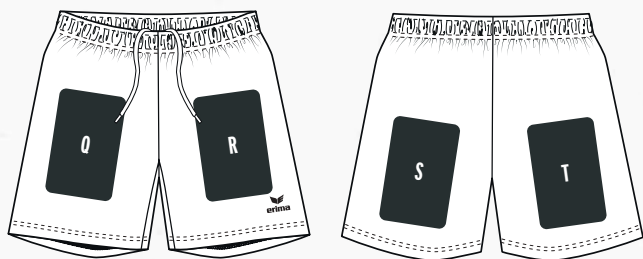

## MAATTABEL

Maatafwijkingen van +/-3% liggen binnen de productietolerantie.

### KINDEREN & HEREN SHORTS (MET BINNENSLIP)

Maat	116	128	140	152	164	S	M	L	XL	2XL	3XL
1/2 taillewijdte in cm	24	26	28	30	32	35	40	42	44	48	50
1/2 heupwijdte in cm	37	40	43	46	49	52	58	61	64	67	70
Lengte in cm	29	32	35	37	39	42	46	48	50	52	54

### DAMES SHORTS (ZONDER BINNENSLIP)

Maat	34	36	38	40	42	44	46	48
1/2 taillewijdte in cm	32	34	36	38	40	42	44	46
1/2 heupwijdte in cm	51	53	55	57	59	61	63	65
Lengte in cm	32	33	34	35	37	39	41	43





1. Uni



2. 3 Wings



## BESTELVOORWAARDEN

- Speciale kleurencombinaties voor ontwerpen met het design van de ERIMA-Teamlines: EVO STAR, SIX WINGS, CELEBRATE 125.
- Alle ontwerpen worden via het sublimatieproces geproduceerd.  
De gewenste kleurencombinatie en individualisering op de borst en rug worden gesublimeerd.
- Minimumafname per ontwerp is 50 stuks. Meerprijs per naam/naamafkorting en nummer is **EUR 5,-**. De clubnaam is gratis.
- Vereiste bestandsformaten: Vectorbestanden zoals **EPS, open PDF, SVG of AI**.  
Als alternatief hoge resolutie JPEG of TIFF met min. 300 dpi resolutie.
- De levertijd is 10-12 weken na goedkeuring van het ontwerp en orderbevestiging.
- Neem voor je SMU aanvraag contact op met jouw favoriete ERIMA-dealer of het ERIMA-team via [smu@erima.nl](mailto:smu@erima.nl) om je ontwerp op maat te maken.

## MATERIALEN

### CLASSIC

Ons CLASSIC materiaal van 100% polyester is buitengewoon slijtvast, robuust en gemakkelijk te wassen. De lichte stof voert het vocht uitstekend af van het lichaam en voelt daardoor bijzonder prettig aan op de huid.

































### HEAVY CLASSIC

Het materiaal bestaat uit 100% polyester en is zwaarder vergeleken met het Classic-materiaal. Het is een zeer slijtvast functioneel materiaal, robuust, gemakkelijk te wassen en zorgt voor optimaal draagcomfort.

### MESH

100% polyester mesh met een fijn, open design voor een optimaal draaggevoel.

## ERIMA KLEURENKAART

										
lemon 101 C	yellow 13-0859 TCX	terra 715C	new orange 15-1264 TCX	orange 16-1460 TCX	red 186 C	red wine 7427 C	bordeaux 195 C	pink 813 C	fuchsia 240 C	purple 19-3230 TCX
										
viola 2592 C	lavender 271 C	blue violet 266 C	violet 19-3642 TCX	sky 297 C	seablue 3125 C	curacao 17-4433 TCX	petrol 18-4525 TCX	new royal 19-4053 TCX	gentian blue 286 C	new navy 19-4024 TCX
										
saphir blue 289 C	spring green 382 C	green 16-3640 TCX	smaragd 19-6026 TCX	fir tree 341 C	silver grey 16-3850 TCX	stone 16-0207 TCX	slate grey 19-4215 TCX	black 19-4006 TCX	white 11-0601 TCX	

Alle Pantone-kleuren zijn beschikbaar op aanvraag.



**\*VOORBEELD ONTWERP**



# TEAMLINE TRAINING JACKET WITH HOOD

## MATERIALENMIX

Heavy Classic & Mesh  
= 100% polyester

## MATEN

♂ 128-164  
♀ S-5XL  
♂ 34-48

## DESIGNS

EVO STAR  
CELEBRATE 125  
SIX WINGS  
Eigen designs mogelijk

## POSITIE LOGO

Gelieve bij bestellingen de gewenste positie van het logo aan te geven.

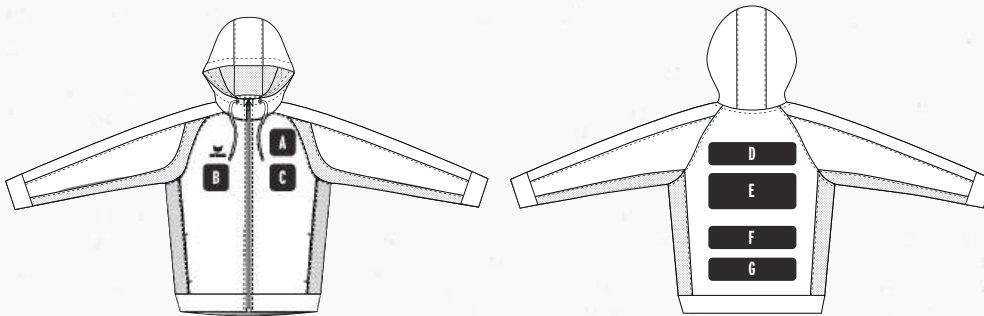

- Ribboorden aan de mouwen en de onderkant.
- Zijdelings verdekte zakken met ritssluiting
- Hoge kraag met capuchon en trekkoord
- Regulier model

## HEREN & KINDEREN



1. EVO STAR



2. CELEBRATE 125



3. SIX WINGS

## DAMES



1. EVO STAR



2. CELEBRATE 125



3. SIX WINGS



# TEAMLINE TRAINING JACKET

## MATERIALENMIX

Heavy Classic & Mesh  
= 100% polyester

## MATEN

♂ 128-164  
♀ S-5XL  
♂ 34-48

## DESIGNS

EVO STAR  
CELEBRATE 125  
SIX WINGS  
Eigen designs mogelijk

## POSITIE LOGO

Gelieve bij bestellingen de gewenste positie van het logo aan te geven.

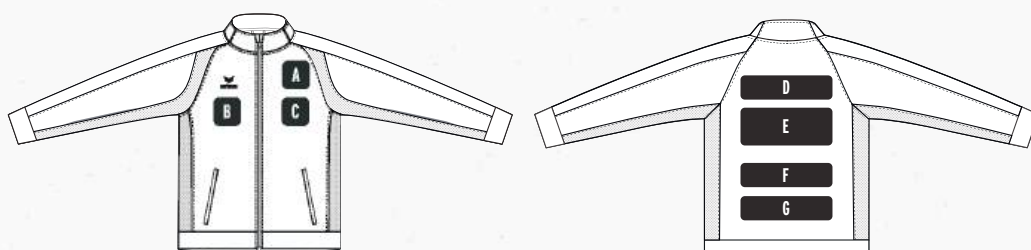

- Ribboorden aan de mouwen en de onderkant.
- Zijdelings verdekte zakken met ritssluiting
- Opstaande kraag met kinbescherming
- Regulier model

## HEREN & KINDEREN



1. EVO STAR



2. CELEBRATE 125



3. SIX WINGS

## DAMES



1. EVO STAR



2. CELEBRATE 125



3. SIX WINGS

# TEAMLINE TRAINING PANTS

## MATERIAAL

Heavy Classic = 100% polyester

## MATEN

👤 128-164

👤 S-5XL

👤 34-48

## DESIGNS

EVO STAR

CELEBRATE 125

SIX WINGS

Eigen designs mogelijk

## POSITIE LOGO

Gelieve bij bestellingen de gewenste positie van het logo aan te geven.

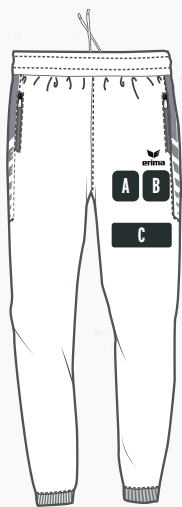

- Brede elastische boord met koord
- Zakken met ritssluiting opzij
- Smal toelopende pijpen
- Ritssluiting onder in de pijpen



1. EVO STAR



2. CELEBRATE 125



3. SIX WINGS

# TEAMLINE HOODY

## MATERIALENMIX

Heavy Classic & Mesh  
= 100% polyester

## MATEN

👤 128-164  
👤 S-5XL  
👤 34-48

## DESIGNS

EVO STAR  
CELEBRATE 125  
SIX WINGS  
Eigen designs mogelijk

## POSITIE LOGO

Gelieve bij bestellingen de gewenste positie van het logo aan te geven.

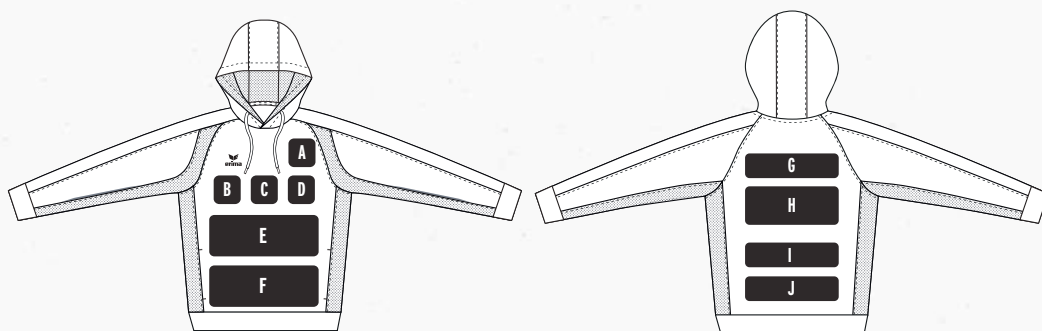

- Brede ribboorden aan de mouwen en de onderkant
- Geïntegreerde kangoeroezak
- Gevoerde capuchon met trekkoord
- Raglan-snit

## HEREN & KINDEREN



## DAMES



## MATERIALENMIX

Heavy Classic & Mesh  
= 100% polyester

## MATEN

♂♀ 128-164  
♂ S-5XL

## DESIGNS

EVO STAR  
CELEBRATE 125  
SIX WINGS  
Eigen designs mogelijk

## POSITIE LOGO

Gelieve bij bestellingen de gewenste positie van het logo aan te geven.

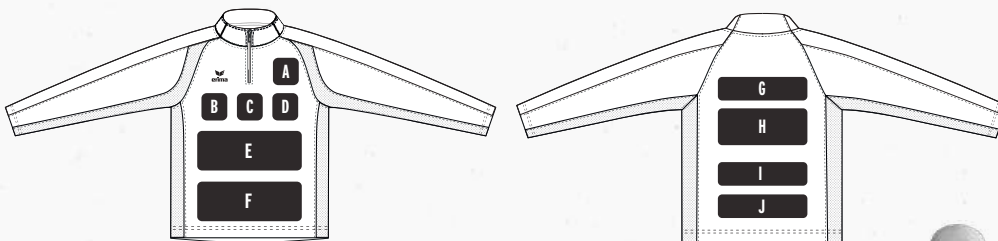

- Opstaande kraag met korte ritssluiting en kinbescherming
- Raglan-snit en elastische inzetstukken
- Open zoom



## UNISEX & KINDEREN



1. EVO STAR



2. CELEBRATE 125



3. SIX WINGS

# TEAMLINE SWEATSHIRT

## MATERIALENMIX

Heavy Classic & Mesh  
= 100% polyester

## MATEN

👤 128-164  
👤 S-5XL

## DESIGNS

EVO STAR  
CELEBRATE 125  
SIX WINGS  
Eigen designs mogelijk

## POSITIE LOGO

Gelieve bij bestellingen de gewenste positie van het logo aan te geven.

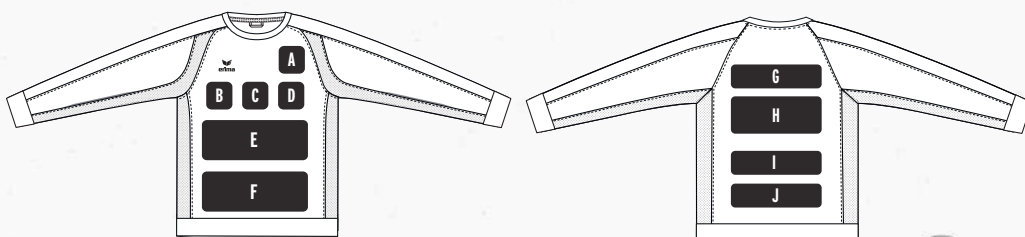

- Ronde hals met ribboord
- Raglan-snit en elastische inzetstukken
- Brede ribboorden aan de mouwen en de onderkant



## UNISEX & KINDEREN



1. EVO STAR



2. CELEBRATE 125



3. SIX WINGS

## MATERIALENMIX

Classic & Mesh  
= 100% polyester

## MATEN

👤 128-164  
👤 S-5XL  
👤 34-48

## DESIGNS

EVO STAR  
CELEBRATE 125  
SIX WINGS  
Eigen designs mogelijk

## POSITIE LOGO

Gelieve bij bestellingen de gewenste positie van het logo aan te geven.

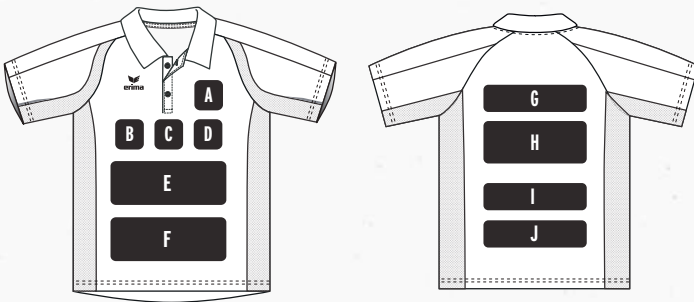

- Polokraag met 2 knoopjes
- Raglan-snit en elastische inzetstukken

## HEREN & KINDEREN



1. EVO STAR



2. CELEBRATE 125



3. SIX WINGS

## DAMES



1. EVO STAR



2. CELEBRATE 125



3. SIX WINGS

# TEAMLINE T-SHIRT

## MATERIALENMIX

Classic & Mesh  
= 100% polyester

## MATEN

 128-164  
 S-5XL  
 34-48

## DESIGNS

EVO STAR  
CELEBRATE 125  
SIX WINGS  
Eigen designs mogelijk

## POSITIE LOGO

Gelieve bij bestellingen de gewenste positie van het logo aan te geven

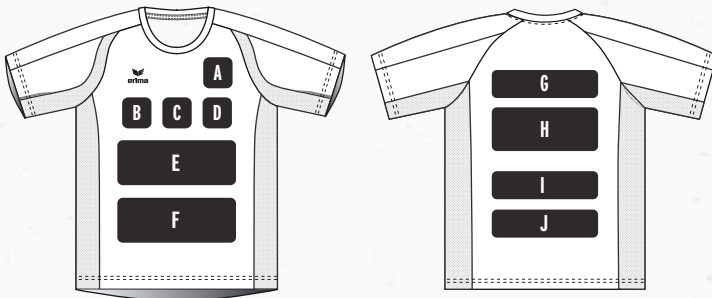

- Ronde hals met ribboord
- Raglan-snit en elastische inzetstukken

## HEREN & KINDEREN



1. EVO STAR



2. CELEBRATE 125



3. SIX WINGS

## DAMES



1. EVO STAR



2. CELEBRATE 125



3. SIX WINGS

## BESTELVOORWAARDEN

- ☞ Geselecteerde kleurstellingen voor SMU Basics
- ☞ Minimumafname per ontwerp is 50 stuks. Dames en heren apart.
- ☞ De levertijd is 8-12 weken na goedkeuring van het ontwerp en de orderbevestiging.
- ☞ Vereiste bestandsformaten: Vectorbestanden zoals **EPS, open PDF, SVG of AI**.  
Als alternatief hoge resolutie JPEG of TIFF met min. 300 dpi resolutie.
- ☞ 3 meerkleurige logo's zijn in de prijs inbegrepen. Extra logo's mogelijk, prijs op aanvraag.
- ☞ Neem voor je SMU aanvraag contact op met jouw favoriete ERIMA-dealer of het ERIMA-team via [smu@erima.nl](mailto:smu@erima.nl) om je ontwerp op maat te maken.

## MATERIALEN

### POLYESTER

Onze polyester kwaliteit is extreem slijtvast, duurzaam en gemakkelijk te wassen. De lichte stofkwaliteit transporteert uitstekend vocht weg van het lichaam en is daarom bijzonder aangenaam om op de huid te dragen.

### KATOEN

Ons hoogwaardig, ademend katoen overtuigt door zijn natuurlijke zachtheid en duurzaamheid. Het biedt optimaal comfort, is huidvriendelijk en veelzijdig. Perfect voor een optimaal draagcomfort en tijdloze kwaliteit.

## ERIMA KLEURENKAART



Onze basics zijn verkrijgbaar in deze kleuren.

Extra kleuren voor het  
**funtioneel Teamsport T-shirt**





# BASICS HOODY JACKET

## MATERIAAL

60% katoen/40% polyester

## MATEN

👤 128-164

👤 S-5XL

👤 34-48

## POSITIE LOGO

Gelieve bij bestellingen de gewenste positie van het logo aan te geven.

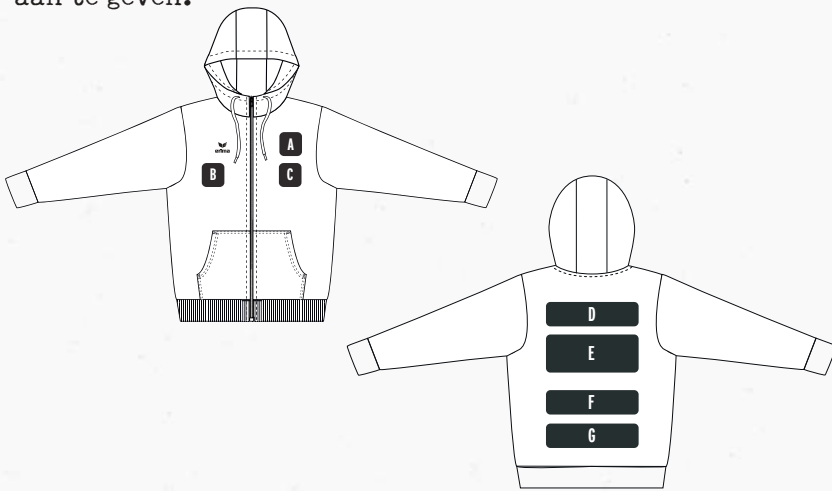

## HEREN & KINDEREN



black

slate grey

white

curacao

new royal

new navy

pink

red

bordeaux

green

## DAMES



black

slate grey

white

curacao

new royal

new navy

pink

red

bordeaux

green

# BASICS HOODY

## MATERIAAL

60% katoen/40% polyester

## MATEN

👤 128-164

👤 S-5XL

👤 34-48

## POSITIE LOGO

Gelieve bij bestellingen de gewenste positie van het logo aan te geven.

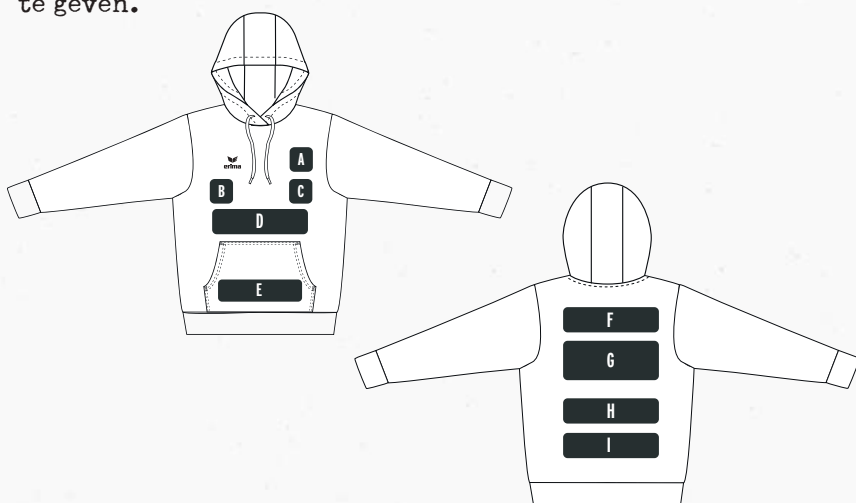

## HEREN & KINDEREN



## DAMES



# BASICS TEAMSPORT POLO

## MATERIAAL

100% katoen

## MATEN

👤 128-164

👤 S-5XL

👤 34-48

## POSITIE LOGO

Gelieve bij bestellingen de gewenste positie van het logo aan te geven.

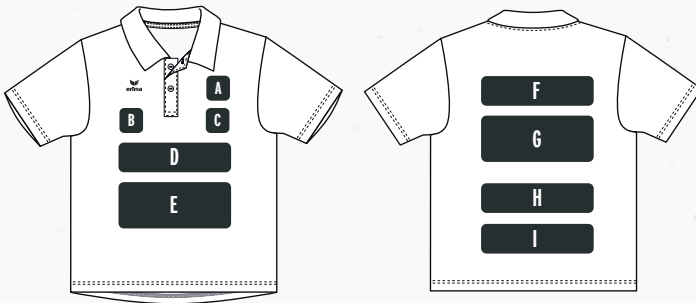

## HEREN & KINDEREN



black

slate grey

white

curacao

new royal

new navy

pink

red

bordeaux

green

## DAMES



black

slate grey

white

curacao

new royal

new navy

pink

red

bordeaux

green

# BASICS FUNCTIONEEL TEAMSPORT T-SHIRT

## MATERIAAL

100% polyester

## MATEN

👤 128-164

👤 S-5XL

👤 34-48

## POSITIE LOGO

Gelieve bij bestellingen de gewenste positie van het logo aan te geven.

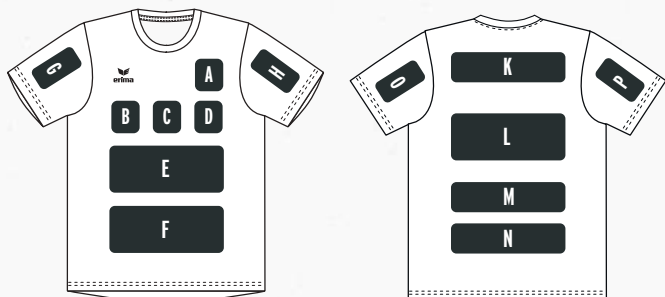

## HEREN & KINDEREN



black slate grey white curacao new royal new navy pink red bordeaux green smaragd green gecko orange yellow

## DAMES



black slate grey white curacao new royal new navy pink red bordeaux green smaragd green gecko orange yellow



## BESTELVOORWAARDEN

- ✔ Eigen design en kleur mogelijk
- ✔ Minimumafname: 300 stuks.
- ✔ De levertijd is 4-6 maanden na goedkeuring van het ontwerp en de orderbevestiging.
- ✔ Vereiste bestandsformaten: Vectorbestanden zoals **EPS, open PDF, SVG of AI**.
- ✔ Collectie-items en speciale ontwerpen die niet in deze catalogus staan, zijn op aanvraag verkrijgbaar.
- ✔ De eerste correctie is gratis. Verdere correcties worden in rekening gebracht.
- ✔ Materiaalkleuren: De vermelde prijzen hebben betrekking op artikelen met de bovenmateriaalkleuren zoals weergegeven in de catalogus. Speciale kleuren zijn op aanvraag verkrijgbaar tegen meerprijs.
- ✔ Drukkleuren: In principe zijn alle Pantone Solid Coated kleuren mogelijk.
- ✔ Neem voor uw SMU aanvraag contact op met ons team via **smu@erima.nl** om uw individuele ontwerp te creëren.

Bij ERIMA ontwikkelen we alle producten voor een heel specifiek doel, waarbij innovatie en kwaliteit voorop staan.

Om de classificatie eenvoudiger te maken, hebben we drie categorieën ontwikkeld -

**„PREMIA“, „COMPETE“ & „TEAMSPORT“**

- waarin alle artikelen kunnen worden ingedeeld.



### PREMIA

Artikelen in de categorie 'Premia' maken indruk met hun innovatieve materialen en krachtige ontwerpen. Deze functionele producten zijn ontworpen om de prestaties van professionele atleten te verbeteren en te maximaliseren - met behulp van de nieuwste technologieën op het gebied van onderzoek en ontwikkeling.



### CMPT – Compete

De categorie 'Compete' omvat teamsportlijnen in het middenprijssegment die zijn gemaakt voor ambitieuze amateursporters. Alle items zijn gemaakt van hoogwaardige materialen die zo duurzaam mogelijk zijn. Hierdoor zijn de atleten voor, tijdens en na de wedstrijd optimaal uitgerust.



### TEAM – Teamsport (TS)

Voor grote sportverenigingen zijn de basislijnen van de categorie "Teamsport". De artikelen hebben een zeer scherpe vanafprijs en garanderen tegelijkertijd de beste kwaliteit. Gedreven door de potentie van de toekomst, richten wij ons hier ook op duurzaamheid.

# VOETBALLEN

## ERIMA HYBRID MATCH

PREMIA  
CMPT  
TEAM

- Hightech PU voor een uitstekende zachte aanraking
- Perfecte bolvorm en precisie dankzij de innovatieve ERIMA 18-paneelconstructie en het ERIMA 8-cirkelconcept
- ERIMA hybride technologie
- Minimale wateropname bij regen
- Perfect voor elk weer en op elke ondergrond

**Maat 5 (ca. 430g)**



## ERIMA HYBRID TRAINING 2.0

PREMIA  
CMPT  
TEAM

- Buitengewone trainingsbal met de kenmerken van een wedstrijdbal
- Uiterst duurzaam PU met 3D-structuur
- Robuust, zacht bovenmateriaal voor uitstekend balgevoel en hoge slijtvastheid
- ERIMA hybride-technologie
- Minimale wateropname bij regen
- Uitermate geschikt bij elk weer en op elke ondergrond

**Maat 3, 4, 5**



## ERIMA HYBRID TRAINING - HET ORIGINEEL

PREMIA  
CMPT  
TEAM

- ABS ventiel/carbon-latex blaas met 8 wings
- Uitstekende trainingsbal met de kenmerken van een wedstrijdbal
- Extreem duurzaam PU met 3D-structuur
- Minimale wateropname bij regen
- Bij uitstek geschikt voor kunstgrasvelden

**Maat 3, 4, 5**



## ERIMA HYBRID LITE 350 G | 290 G

PREMIA  
CMPT  
TEAM

- Uiterst duurzaam PU met 3D-structuur
- Robuust, zacht bovenmateriaal voor verbeterd balgevoel en verbeterde slijtvastheid
- ERIMA hybride-technologie
- Minimale wateropname bij regen
- Uitermate geschikt bij elk weer en op elke ondergrond

**Maat 4, 5 (350 g)**

**Maat 3, 4, 5 (290 g)**





## SENSOR-STAR MATCH KOPERNIKUS

PREMIA  
CMPT  
TEAM

- Gelijmde en naadloze technologie
- Nieuw ontwikkeld bovenmateriaal voor nog beter speelgedrag en een zacht speelgevoel
- Perfecte rondheid dankzij de innovatieve ERIMA 18 panel-constructie en ERIMA 8-Circle-Concept
- 3D-gestructureerd oppervlak voor een uitstekend balgevoel
- Nauwkeurige, maximale balversnelling
- Minimale wateropname bij regen
- ABS ventiel/carbon-latex blaas met 8 wings
- Wateroplosbare drukinkt



Maat 5 (ca. 430g)

## SENSOR-STAR PRO KOPERNIKUS

PREMIA  
CMPT  
TEAM

- Gelijmde en naadloze technologie
- Perfecte rondheid dankzij de innovatieve ERIMA 18 panel-constructie en ERIMA 8-Circle-Concept
- Underglass microvezel PU: enorme balversnelling en grote slijtvastheid
- 3D-gestructureerd oppervlak voor een uitstekend balgevoel
- Minimale wateropname bij regen
- ABS ventiel/carbon-latex blaas met 8 wings
- Wateroplosbare drukinkt



Maat 5 (ca. 430g)

## SENZOR-STAR TRAINING & LITE 350 & LITE 290

PREMIA  
CMPT  
TEAM

- Duurzaam PU-materiaal met 3D-structuur voor perfecte vluchteigenschappen
- ABS-ventiel, latex binnenbal
- Nieuwste RESIST-Digital Technology voor een lange levensduur en perfecte rondheid
- Naden aan de binnenkant voor een verminderde wateropname
- Duurzame drukinkten op waterbasis



Maat 3, 4, 5

## SUPERIOR

PREMIA  
CMPT  
TEAM

- Hoogwaardige Merchandising bal, perfect voor training
- Zeer zacht speelgevoel dankzij het TPU-bovenmateriaal
- Volledige designvrijheid
- Bijzonder robuust en rond dankzij de machinaal gestikte panelen



Maat 3, 4, 5

## RAW & RAW MINI

PREMIA  
CMPT  
TEAM

- Merchandising bal, perfect geschikt voor het plaatsen van logo's op grote schaal
- Volledige designvrijheid
- Bijzonder robuust en rond dankzij machinaal gestikte panelen



Maat 5  
Maat 00

# HANDBALLEN

## ERIMA FLASH ELITE

PREMIA  
CMPT  
TEAM

- Uiterst modern 1,5 mm dik bovenmateriaal voor optimale grip
- Backinglaag van gerecycled polyester voor een aangenaam zacht speelgevoel
- Met de hand genaaide panelen voor optimale balcontrole
- Optimale rebound dankzij de zachte latex binnenbal - ook bij weinig luchtdruk
- Robuuste materiaalcombinaties, die bestand zijn tegen de belastingen tijdens professionele wedstrijden
- Ontwikkeld met de input van professionele spelers voor maximale performance en betrouwbaarheid in de hal
- Geschikt voor het spelen met hars



Maat 2, 3



## ERIMA FLASH PRO

PREMIA  
CMPT  
TEAM

- De trainingsbal voor profs met een gerust geweten
- Vervaardigd van gerecyclede en duurzame materialen
- 1,5 mm PU-bovenmateriaal met backing van gerecycled polyester
- Slijtvaste, duurzame trainingsbal
- Latexblaas voor optimale rebound
- ERIMA maten voor optimale controle van de bal in elke leeftijdsgroep
- Geschikt voor het spelen met hars



Maat 2, 3



## ERIMA FLASH DURO

PREMIA  
CMPT  
TEAM

- Perfect rond voor ultiem speelplezier dankzij de ERIMA Hybrid technologie
- Optimale grip dankzij het hoogwaardige 1,2 mm PU-bovenmateriaal
- Duurzame en slijtvaste trainingsbal - voor elke handballer geschikt
- Optimale rebound dankzij de zachte latex blaas
- ERIMA maten voor optimale controle van de bal in elke leeftijdsgroep
- Geschikt voor het gebruik van hars

Maat 0, 1, 2, 3



## ERIMA FLASH TRAINING

PREMIA  
CMPT  
TEAM

- Slijtvaste trainingsvariant van de nieuwe ERIMA wedstrijdbal
- Duurzaam en slijtvast PU-bovenmateriaal voor een goede grip en zacht balgevoel
- Speciaal ontwikkeld backingschuim voor buitengewone soft touch
- Latex binnenbal voor optimale rebound
- ERIMA maten voor optimale controle van de bal in elke leeftijdsgroep
- Twee kleuren - voor elk wat wils
- Geschikt voor spelen met hars



Maat 0, 1, 2, 3



## MAGIC WHITE PRO

PREMIA  
CMPT  
TEAM

- De wedstrijdversie van de Magic White
- Triple Shock System zorgt voor extreem zacht spelgevoel en een uitstekende rebound, zelfs bij weinig luchtdruk
- Nog sterker 1,5 mm PU-bovenmateriaal voor een uitstekende grip - en dat zonder hars
- Regeneerbare grip: Eenvoudig onder stromend water afspoelen - Daarna is de bal snel weer schoon en de grip zoals nieuw
- Ideale speel- en gripeigenschappen, ook voor trickworpen
- Verkleind formaat en gewicht voor betere hantering, in overeenstemming met IHF-specificaties voor harsvrije ballen
- Naden nauwelijks zichtbaar dankzij hydrostiksels
- Binnenbal van natuurlatex
- Niet geschikt voor het gebruik van hars

Maat 2, 3



## MAGIC WHITE

PREMIA  
CMPT  
TEAM

- Duurzame handbal van hoge kwaliteit
- Hightech PU voor uitzonderlijke grip
- Tweede onderlaag van gel voor een extra zachte touch, gemaakt van gerecyclede PET-flessen
- Extreme grip en uitstekend balgevoel
- Naden nauwelijks zichtbaar dankzij hydrostiksels
- Niet voor gebruik met hars
- Verkleind formaat en gewicht voor betere hantering, in overeenstemming met IHF-specificaties voor harsvrije ballen
- Optimale rebound, zelfs bij weinig luchtdruk
- Ideale speel- en gripeigenschappen, ook voor trickworpen
- Latex blaas voor optimale rebound



Maat 0, 1, 2, 3



## MAGIC WHITE TRAINING

PREMIA  
CMPT  
TEAM

- Hoogwaardige handbal op instapniveau voor harsvrije hallen
- Dual Shock System voor zachte grip
- 0,9 mm PU bovenmateriaal - gripvast - zelfs zonder hars
- Latex blaas - optimale rebound, zelfs met minder luchtdruk
- Kleinere afmetingen en lager gewicht voor een betere controle, overeenkomstig de IHF-regels voor harsvrije ballen
- Niet geschikt voor het gebruik met hars

Maat 0, 1, 2, 3



# TASSEN

## SIX WINGS SPORTTAS

PREMIA  
CMPT  
TEAM

- Vernieuwd: De opvolger van de CLUB 5 sporttas biedt dezelfde opbouw en hetzelfde materiaal en een iets gewijzigd design met moderne SIX WINGS print
- Optimale constructie voor zoveel mogelijk opbergruimte
- Zijvakken met geïntegreerd natvak en ventilatie
- Speciaal gefixeerde draagriemen voor een langere levensduur
- Verstelbare schouderriem
- Optimale veredelingsmogelijkheden

100% 600D polyester

**Maat S** (l x b x h) 49x23x25 cm | ca. 28 liter

**Maat M** (l x b x h) 61x29x28 cm | ca. 49,5 liter

**Maat L** (l x b x h) 70x32x34 cm | ca. 76 liter



## SIX WINGS SPORTTAS MET BODEMVAK

PREMIA  
CMPT  
TEAM

- Vernieuwd: De opvolger van de CLUB 5 sporttas met bodemvak biedt dezelfde opbouw en hetzelfde materiaal en een iets gewijzigd design met moderne SIX WINGS print
- Geïntegreerd bodemvak
- Optimale constructie voor zoveel mogelijk opbergruimte
- Zijvak van mesh
- Verstelbare schouderriem
- Optimale veredelingsmogelijkheden

100% 600D polyester

**Maat S** (l x b x h) 40x25x35 cm | ca. 35 liter

**Maat M** (l x b x h) 50x30x40 cm | ca. 60 liter

**Maat L** (l x b x h) 60x35x45 cm | ca. 94,5 liter



## SIX WINGS RUGZAK

PREMIA  
CMPT  
TEAM

- Vernieuwd: De opvolger van de CLUB 5 rugzak biedt dezelfde opbouw en hetzelfde materiaal en een iets gewijzigd design met moderne SIX WINGS print
- Ruim hoofdvak met dubbele ritssluiting
- Zijzakken van mesh
- Individueel verstelbaar elastisch rijskoord aan de voorkant
- Gepolsterde schouderriemen
- Afneembare ballentas van mesh
- Bodemvak voor apart opbergen van schoenen

100% 600D polyester

(l x b x h) 30x18x45 cm | ca. 25 liter



## SIX WINGS BACKPACK

PREMIA  
CMPT  
TEAM

- De rugzak zonder bodemvak
- Eenvoudig, zwart design
- Voorvak met onderdeel organiservak
- Achterste vak met afzonderlijk laptopvak en klein binnenvak met ritssluiting
- Frontvak met fleece voering voor maximale bescherming van een smartphone en dergelijke
- Twee netvakken aan de zijkanten, ideaal voor drinkflessen
- Goed gevoerde achterzijde en schouderbanden
- Waterafstotend materiaal op de bodem
- Afmetingen (l x b x h) ca. 45x31x14,5 cm
- Volume ca. 21 liter

100% polyester



## SIX WINGS GYMTAS

PREMIA  
CMPT  
TEAM

- Royale gymtas met rijgkoord
- Praktische zak met rits aan de zijkant
- Modern SIX WINGS design
- Slijtvast materiaal

100% 300D polyester

(l x b x h) 40x50 cm | ca. 14 liter



## GYMTAS

PREMIA  
CMPT  
TEAM

- Royale gymtas met rijgkoord
- Zonde om te vergeten
- Afmetingen (l x b x h) ca. 40x50 cm

100% polyester



# ACCESSOIRES

## DRINKFLES TEAM

PREMIA  
CMPT  
TEAM

- 800 ml inhoud
- Lekt niet en geschikt om direct uit te drinken dankzij het push/pull-ventiel
- Schroefdoop
- Geschikt voor voedingsmiddelen en BPA-vrij
- Eenvoudig schoon te maken
- Te individualiseren met verenigingslogo



## BALLENTAS VOOR 12 BALLEN

PREMIA  
CMPT  
TEAM

- Individualiseerbaar dankzij het grote printvlak
- Lichte, ruime ballentas voor het praktische transport van max. 12 ballen
- Met schouderriem en sluitkoord met stopper



## BALLENTAS VOOR 18 BALLEN

PREMIA  
CMPT  
TEAM

- Lichte, ruime ballentas voor het praktische transport van max. 18 ballen
- Met schouderriem en sluitkoord met stopper

420D nylon, mesh



# Personaliseer nu jouw individuele teamuitrusting



Connect  
with us



SPORTSWEAR SINCE 1900

**GET TOGETHER AND WIN**

Kleurafwijkingen in de catalogus te wijten aan druk zijn mogelijk. Prijswijzigingen, vergissingen en drukfouten voorbehouden.  
ERIMA behoudt zich het recht voor, zonder vooraankondiging, productdesign en productuitvoering te wijzigen. Copyright by ERIMA 02/2025

[smu@erima.nl](mailto:smu@erima.nl)  
SMU